

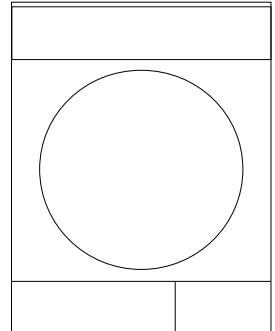

Çamaşır Kurutma Makinesi Kullanma Kılavuzu

3886 CNT



Lütfen önce bu kılavuzu okuyun!

Değerli Müşterimiz,

Arçelik ürününü tercih ettiğiniz için teşekkür ederiz. Yüksek kalite ve teknoloji ile üretilmiş olan ürününüzün size en iyi verimi sunmasını istiyoruz. Bunun için, bu kılavuzun tamamını ve verilen diğer belgeleri ürünü kullanmadan önce dikkatle okuyun ve bir başvuru kaynağı olarak saklayın. Ürünü başka birisine verirsiniz, kullanma kılavuzunu da birlikte verin. Kullanma kılavuzunda belirtilen tüm bilgi ve uyarıları dikkate alarak talimatlara uyun. Bu kullanma kılavuzunu kapak sayfasında belirtilen modeller için kullanın.

Semboller ve açıklamaları

Kullanma kılavuzunda şu semboller yer almaktadır:

	Önemli bilgiler veya kullanımla ilgili faydalı ipuçları.
	Can ve mal açısından tehlikeli durumlara karşı uyarı.
	Elektrik çarpmasına karşı uyarı.
	Sıcak yüzeylere karşı uyarı.
	Yangın tehlikesine karşı uyarı.
	Ürünün ambalajı, Ulusal Çevre Mevzuatımız gereği geri dönüştürülebilir malzemelerden üretilmiştir.

Ambalaj atığını evsel veya diğer atıklarla birlikte atmayın, yerel otoritenin belirttiği ambalaj toplama noktalarına atın.



Bu ürün, çevreye saygılı modern tesislerde) doğaya zarar vermeden üretilmiştir.



İÇİNDEKİLER

1 Önemli güvenlik ve çevre talimatları 4

1.1 Genel güvenlik	4
1.1.1 Elektrik güvenliği	5
1.1.2 Ürün güvenliği	6
1.2 Çamaşır makinesi üzerine kurulum	8
1.3 Kullanım amacı	9
1.4 Çocuk güvenliği	9
1.5 AEEE Yönetmeliğine uyum ve atık ürünün elden çıkarılması güvenliği	10
1.6 Ambalaj bilgisi	10
1.7 Teknik özellikler	11

2 Çamaşır kurutma makineniz 12

2.1 Genel görünüm	12
2.2 Teslimat kapsamı	13

3 Kurulum 14

3.1 Kurulum için doğru yer	14
3.2 Nakliye emniyet grubunun çıkarılması	14
3.3 Su giderine bağlanması	14
3.4 Ayakların ayarlanması	15
3.5 Elektrik bağlantısı	15
3.6 Kurutma makinesinin taşınması	15
3.7 Kurulum ve Kablosuz Ağ Ayarları	15
3.8 Sesle ilgili uyarılar	16
3.9 Aydınlatma lambasının değişimi	16

4 Ön hazırlık 17

4.1 Kurutma makinesinde kurutulması uygun çamaşır	17
4.2 Kurutma makinesinde kurutulması uygun olmayan çamaşır	17
4.3 Kurutulacak çamaşırın hazırlanması	17
4.4 Enerji tasarrufu için yapılması gerekenler	17
4.5 Doğru yük kapasitesi	18

5 Ürünün çalıştırılması 19

5.1 Kontrol paneli	19
5.2 Ekran sembolleri	19
5.3 Makineyi hazırlama	20
5.4 Program seçimi	20
5.5 Ana programlar	20
5.6 İlave programlar	20
5.7 Program seçimi ve tüketim tablosu	22
5.8 Yardımcı fonksiyonlar	23
5.9 Uyarı göstergeleri	24
5.10 Programın başlatılması	25
5.11 Program ilerleme durumu	25
5.12 Çocuk Kilidi	25
5.13 Programın başlatıldıktan sonra değiştirilmesi	26
5.14 Programın iptal edilmesi	26
5.15 Program sonu	26
5.16 HomeWhiz Fonksiyonu	27
5.17 Koku Özelliği	28

6 Bakım ve temizlik 29

6.1 Lif Filtresi / Yükleme Kapağı İç Yüzeyi Temizliği	29
6.2 Sensörün temizlenmesi	30
6.3 Su tankının boşaltılması	30
6.4 Filtre çekmecesinin temizlenmesi	31
6.5 Evaporatörün temizlenmesi	32

7 Sorun giderme 33

8 Tüketici hizmetleri 34

1 Önemli güvenlik ve çevre talimatları

Bu bölümde, yaralanma ya da maddi hasar tehlikelerini önlemeye yardımcı olacak güvenlik talimatları yer almaktadır. Bu talimatlara uyulmaması halinde her türlü garanti geçersiz hale gelir.

1.1 Genel güvenlik

- Kurutma makinesi, ürünün güvenli bir şekilde kullanımı ve tehlikeleri hakkında nezaret edildikleri veya eğitim verildikleri sürece 8 yaş ve üstü çocuklar ile fiziksel, duyuşsal veya zihinsel yetenekleri tam gelişmemiş veya tecrübe ve bilgi eksiğı bulunan insanlar tarafından kullanılabilir. Çocuklar cihaz ile oynamamalıdır. Temizleme ve kullanıcı bakım işlemleri kendilerine nezaret eden biri olmadığı sürece çocuklar tarafından gerçekleştirilmemelidir.
- 3 yaşından küçük çocuklar sürekli nezaret edilmedikleri sürece kurutma makinesinden uzak tutulmalıdır.
- Ayarlanabilir ayaklar çıkartılmamalıdır. **(Bkz.2.1 Genel görünüm)** Kurutma makinesi ile zemin arasındaki boşluk; halı, tahta ve bant gibi malzemelerle azaltılmamalıdır. Bu durum kurutma makinesinin arızalanmasına neden olabilir.
- Kurulum ve tamir işlemlerini her zaman **Yetkili Servise** yaptırın. Yetkili olmayan kişiler tarafından yapılan işlemler nedeniyle doğabilecek zararlardan üretici firma sorumlu tutulamaz.
- Kurutma makinesini üzerine su püskürterek veya su dökerek kesinlikle yıkamayın! Elektrik çarpma tehlikesi vardır!

Önemli güvenlik ve çevre talimatları

1.1.1 Elektrik güvenliği



Kurulum sırasında elektrik bağlantısı yapılırken elektrik güvenliği talimatları dikkate alınmalıdır.

- Kurutma makinesini sigorta korumalı topraklı bir prize bağlayın. **(Bkz.2.1 Genel görünüm)** Topraklama tesisatını ehliyetli bir elektrikçiye yaptırın. Kurutma makinesinin, yerel yönetmeliklere uygun topraklama yapılmadan kullanılması halinde ortaya çıkacak zararlardan firmamız sorumlu olmayacaktır.
- Voltaj ve izin verilen sigorta koruması tip etiketinde belirtilmiştir. **(Bkz.2.1 Genel görünüm)**
- Tip etiketinde belirtilen voltaj, şebeke voltajınıza eş değer olmalıdır. **(Bkz.2.1 Genel görünüm)**
- Kurutma makinesi kullanımda değilse fişini prizden çekin.
- Kurulum, bakım, temizlik ve tamir işlemleri sırasında kurutma makinesinin fişini prizden çekin.
- Fişe ıslak ellerle dokunmayın! Fişi çekmek için kablosundan tutmayın, her zaman fişi tutarak çekin.
- Yangın veya elektrik çarpması riskini azaltmak açısından, kurutma makinesini şebeke elektriğine bağlamak için uzatma kabloları, çoklu prizler veya adaptör kullanmayın.
- Elektrik kablosunun fişi kurulumdan sonra kolay erişilebilir olmalıdır.



Hasar görmüş şebeke kablosu Yetkili Servis'e bildirilerek değiştirilmelidir.



Kurutma makinesi arızalı ise yetkili servis tarafından onarılmadan çalıştırılmamalıdır! Elektrik çarpması tehlikesi vardır!

1.1.2 Ürün güvenliği



Yangın tehlikesi nedeniyle dikkat edilmesi gereken hususlar :

Yangın tehlikesi nedeniyle aşağıda sıralanan çamaşırlar veya eşyalar kurutma makinesinde kurutulmamalıdır.

- Yıkanmamış çamaşırlar
- Sıvı yağ, aseton, alkol, benzin, gazyağı, leke çıkarıcı, turpentin, balmumu veya balmumu çıkarıcılarıyla kirlenmiş çamaşırlar, kurutma makinesinde kurutulmadan önce, sıcak suda bol deterjanla yıkanmalıdır.

Bu nedenle özellikle yukarıda belirtilen kirleri içeren çamaşırların çok iyi yıkanmış olmaları gerekir, bunun için yeterli miktarda deterjan kullanın ve yüksek bir yıkama ısısı seçin.



Yangın tehlikesi nedeniyle aşağıda sıralanan çamaşırlar veya eşyalar kurutma makinesinde asla kurutulmamalıdır:

- Lastik köpük (lateks köpük), duş boneleri, su geçirmez tekstil ürünleri, kauçuk destekli maddeler, lastik köpük pedlerle desteklenmiş giysiler ya da yastıklar.
- Sanayi kimyasallarıyla temizlenmiş giysiler.

Çakmak, kibrit, bozuk para, metal parça, iğne vb. eşyalar kurutma makinenizin tambur grubuna zarar verebilir yada fonksiyonel çalışma problemine yol açabilir. Bu yüzden kurutma makinenize yükleyeceğiniz tüm çamaşırlarınızı kontrol edin.

Kurutma makinenizi kurutma programı bitmeden önce durdurmayın. Bunu yapmak zorundaysanız tüm çamaşırları hızlıca çıkartıp ısılarının hemen yayılması için bir yere serin.



İyi yıkanmamış çamaşırların kendi kendine tutuşma ve hatta kurutma bittikten sonra bile tutuşma olasılığı vardır.

Önemli güvenlik ve çevre talimatları

- Çıplak ateş de dahil olmak üzere diğer yakıt türleriyle çalışan cihazlardan çıkan gazların geri teperek odaya dolmasını önlemek için yeterli havalandırma sağlayın.



Metal desteklere sahip iç çamaşırları kurutma makinesinde kurutulmamalıdır. Bu metal destekler kurutma esnasında gevşeyerek koparsa, kurutma makinesinde hasara yol açabilir.



Yumuşatıcı veya benzeri ürünleri, üreticilerinin talimatlarına göre kullanın.



Her yüklemenden önce veya sonra lif filtresini temizleyin. Kurutma makinesini lif filtresi olmadan kesinlikle kullanmayın.

- Kurutma makinesini kendi başınıza onarmayı kesinlikle denemeyin. Anladığınız veya yerine getirme becerilerine sahip olduğunuz herhangi bir onarım veya parça değişikliği işlemi kullanıcı bakım talimatlarında ya da yayınlanmış kullanıcı onarım talimatlarında açıkça önerilmediği sürece yapmaya kalkışmayın. Aksi takdirde kendinizin ve başkalarının hayatını tehlikeye atarsınız.
- Kurutma makinenizin kurulumunun yapılacağı alanda yükleme kapağının açılmasına engel olacak kilitlenebilir, sürgülü veya menteşeli kapı bulunmamalıdır.
- Kurutma makinenizi ev kullanım alanlarına kurun. (Banyo, kapalı balkon, garaj ve benzeri alanlar)
- Ev hayvanlarının kurutma makinesinin içine girmemesine dikkat edin. Kullanımdan önce kurutma makinesinin içini kontrol edin.
- Kurutma makinenizin yükleme kapağı açıkken yükleme kapağına yaslanmayın, kurutma makinesi devrilebilir.
- Kurutma makinesi etrafında lif birikmesine izin verilmemelidir.

Önemli güvenlik ve çevre talimatları

1.2 Çamaşır makinesi üzerine kurulum

- Çamaşır kurutma makinesinin çamaşır makinesi üzerinde kullanımı için, iki makine arasında sabitleme parçası kullanılmalıdır. Sabitleme parçasının Yetkili Servis tarafından monte edilmesi gerekir.
- Kurutma makinesi, çamaşır makinesinin üzerine yerleştirildiğinde toplam ağırlıkları –dolu halde– yaklaşık 180 kilogramı bulur. Ürünleri yeterli yük taşıma kapasitesine sahip sağlam bir zemin üzerine yerleştirin!



Çamaşır makinesi, kurutma makinesinin üzerine yerleştirilemez. Çamaşır makinesi üzerine kurulum sırasında yukarıdaki uyarılara dikkat edin.

Çamaşır Makinesi ve Kurutma Makinesi için uygun Kurulum Tablosu

Kurutma Makinesi derinliği	Çamaşır Makinesi derinliği						
	62cm	60 cm	54 cm	50 cm	49 cm	45 cm	40 cm
54 cm	Kurulabilir	Kurulabilir	Kurulabilir	Kurulabilir	Kurulabilir	Kurulabilir	Kurulamaz
60 cm	Kurulabilir	Kurulabilir	Kurulabilir	Kurulabilir	Kurulabilir	Kurulamaz	Kurulamaz

Önemli güvenlik ve çevre talimatları

1.3 Kullanım amacı

- Kurutma makinesi evde kullanılmak üzere tasarlanmıştır. Ticari amaçlı kullanıma uygun değildir ve amacının dışında kullanılmamalıdır.
- Yalnızca uygun işarete sahip tekstil ürünlerinin kurutulması için kullanın.
- Üretici, hatalı kullanım veya taşıma nedeniyle oluşan herhangi bir zarardan dolayı sorumluluk kabul etmez.
- Satın almış olduğunuz kurutma makinesinin kullanım ömrü 10 yıldır. Kurutma makinesinin tanımlandığı şekilde çalışabilmesi için gerekli yedek parçaları bulundurma süresidir.

1.4 Çocuk güvenliği

- Ambalaj malzemeleri çocuklar için tehlikelidir. Ambalaj malzemelerini çocuklardan uzak tutun.
- Elektrikli ürünler çocuklar için tehlikelidir. Ürün çalışırken çocukları üründen uzak tutun. Kurutma makinesi ile oynamalarına izin vermeyin. Çocukların kurutma makinesine müdahale etmesini önlemek için çocuk kilidini kullanarak devam eden bir programda değişiklik yapılmasını engelleyebilirsiniz.



Çocuk kilidi kontrol panelinde yer almaktadır. **(Bkz.5.8 Çocuk kilidi)**

- Kurutma makinesinin çalışmadığı zamanlarda bile yükleme kapağını kapalı tutun.

Önemli güvenlik ve çevre talimatları

1.5 AEEE Yönetmeliğine uyum ve atık ürünün elden çıkarılması

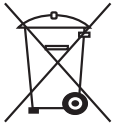

Bu ürün, T.C. Çevre ve Şehircilik Bakanlığı tarafından yayımlanan “Atık Elektrikli ve Elektronik Eşyaların Kontrolü Yönetmeliği” nde belirtilen zararlı ve yasaklı maddeleri içermez. AEEE Yönetmeliğine uygundur.

Bu ürün, geri dönüşümlü ve tekrar kullanılabilir nitelikteki yüksek kaliteli parça ve malzemelerden üretilmiştir. Bu nedenle, ürünü, hizmet ömrünün sonunda evsel veya diğer atıklarla birlikte atmayın. Elektrikli ve elektronik cihazların geri dönüşümü için bir toplama noktasına götürün. Bu toplama noktalarını bölgenizdeki yerel yönetime sorun. Kullanılmış ürünleri geri kazanıma vererek çevrenin ve doğal kaynakların korunmasına yardımcı olun. Ürünü atmadan önce çocukların güvenliği için elektrik fişini kesin ve kapıda kilit varsa çalışmaz duruma getirin.

1.6 Ambalaj bilgisi

Ürünün ambalajı, Ulusal Mevzuatımız gereği geri dönüştürülebilir malzemelerden üretilmiştir. Ambalaj atığını evsel veya diğer atıklarla birlikte atmayın, yerel otoritenin belirttiği ambalaj toplama noktalarına atın.

Ürün hakkında daha fazla bilgi almak için aşağıdaki web sitesini ziyaret edin.

www.arcelik.com.tr

Önemli güvenlik ve çevre talimatları

1.7 Teknik Özellikler

TR	
Yükseklik (Min. / Maks.)	84,6 cm / 86,6 cm*
Genişlik	59,5 cm
Derinlik	54 cm
Kapasite (maks.)	8 kg**
Net ağırlık (plastik kapak kullanımı)	50,5 kg
Net ağırlık (cam kapak kullanımı)	52,5 kg
Gerilim	Tip etiketine bakınız***
Güç	
Ana Model Kodu	

* Min. yükseklik: Ayarlanabilir ayakların kapalı olduğu yükseklik.
Maks.yükseklik: Ayarlanabilir ayakların maksimum açılabilirdiği yükseklik.

** Yıkama öncesi kuru çamaşır ağırlığı.

*** Tip etiketinin kurutma makinesi üzerindeki yeri için **Bkz.2.1 Genel görünüm.**



Kurutma makinesinin kalitesini artırmak için önceden haber verilmeksizin teknik özelliklerde değişiklik yapılabilir.



Kılavuzda yer alan şekiller şematik olup, ürünle bire bir uyum içinde olmayabilir.



Kurutma makinesinin üzerinde bulunan işaretlemelerde veya kurutma makinesi ile birlikte verilen diğer basılı dokümanlarda beyan edilen değerler, ilgili standartlara göre laboratuvar ortamında elde edilen değerlerdir. Bu değerler, kurutma makinesinin kullanım ve ortam şartlarına göre değişebilir.

2 Çamaşır kurutma makineniz

2.1 Genel görünüm

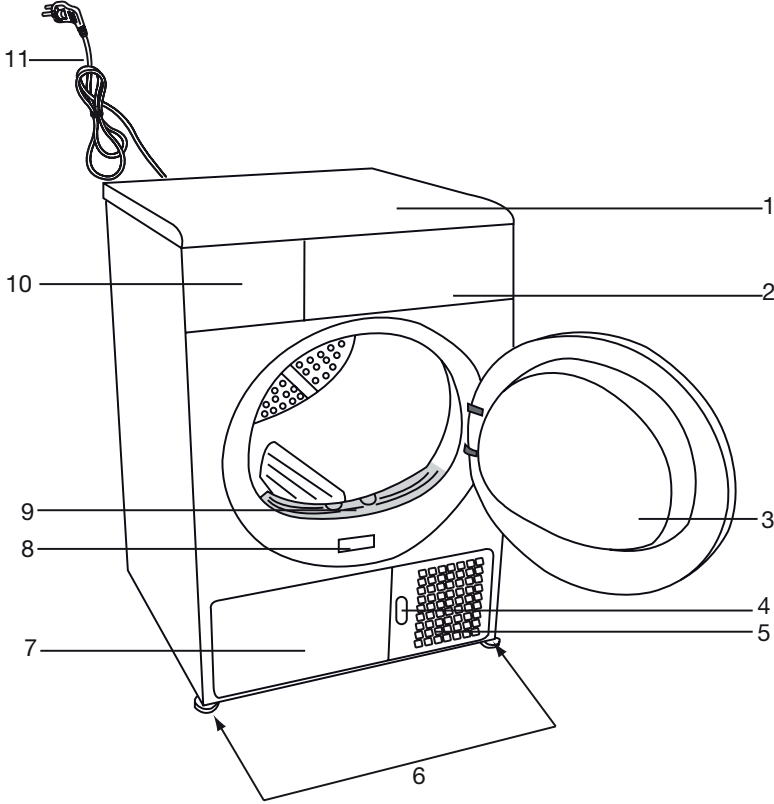

1. Üst tabla
2. Kontrol paneli
3. Yükleme kapağı
4. Tekmelik açma düğmesi
5. Havalandırma ızgaraları
6. Ayarlanabilir ayaklar
7. Tekmelik
8. Tip etiketi
9. Lif filtresi
10. Su tankı çekmecesini
11. Elektrik kablosu

Çamaşır kurutma makineniz

2.2 Teslimat kapsamı

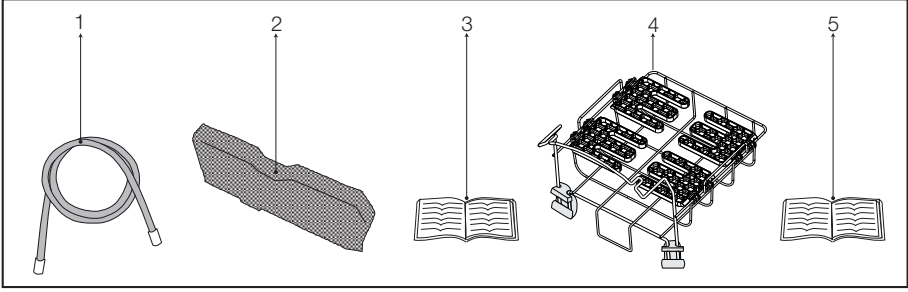



1. Su tahliye hortumu *
2. Filtre çekmecesini yedek süngerini*
3. Kullanma Kılavuzu
4. Kurutma sepeti*
5. Kurutma sepeti kullanma kılavuzu*

*Makinenizin modeline göre makine ile birlikte verilebilir.

3 Kurulum

Kurutma makinesinin kurulumu için size en yakın Yetkili Servise başvurmadan önce, kullanma kılavuzundaki bilgilere bakarak elektrik tesisatı ve su giderinin uygun olmasına dikkat edin. **(Bkz.3.4 Su giderine bağlanması ve 3.6 Elektrik bağlantısı)** Uygun değilse ehliyetli bir elektrikçi ve tesisatçı çağırarak gerekli düzenlemeleri yaptırın.

 Kurutma makinesinin yerleştirileceği yerin ve ayrıca elektrik ve atık su tesisatının hazırlanması müşteriye aittir.

 Kurutma makinesini kurmadan önce üründe herhangi bir hasar olup olmadığını kontrol edin. Kurutma makinesi hasarlıysa kurulumunu yaptırmayın. Hasarlı ürünler güvenliğinizi için tehlike oluşturur.

 Kurutma makinenizi çalıştırmadan önce 12 saat bekletin.

3.1 Kurulum için doğru yer

- Kurutma makinesini sabit ve düz bir zemine kurun.
- Kurutma makinesi ağırdır. Tek başınıza hareket ettirmeyin.
- Kurutma makinesini havalandırması iyi olan tozsuz bir ortamda çalıştırın.
- Kurutma makinesi ile zemin arasındaki boşluk; halı, tahta ve bant gibi malzemelerle azaltılmamalıdır.
- Kurutma makinesinin havalandırma ızgaralarının önünü kapatmayın.
- Kurutma makinesinin kurulumunun yapılacağı alanda yükleme kapağının açılmasına engel olacak kilitlenebilir, sürgülü veya menteşeli kapı bulunmamalıdır.
- Kurutma makinesi bir kez kurulduktan sonra, bağlantıların sabit kalması gerekir. Kurutma makinesi yerleştirirken arka duvarın herhangi bir yere (musluğa, prize vb.) dayanmamasına dikkat edin.
- Kurutma makinesi mobilyaların kenarlarına en az 1 cm boşluk kalacak şekilde yerleştirin.
- Kurutma makineniz +5°C ile +35°C arasında çalışmaya uygundur. Bu sıcaklık aralığı dışında çalışması durumunda kurutma makinenizin çalışması olumsuz yönde etkilenir ve zarar görür.
- Kurutma makinesi arka yüzeyi duvara bakacak şekilde yerleştirilmelidir.



Kurutma makinesini elektrik kablosunun üzerine koymayın.

3.2 Nakliye emniyet grubunun çıkarılması



Kurutma makinesinin ilk kullanımından önce nakliye emniyet grubunu çıkarın.

- Yükleme kapağını açın.
- Tambur içinde yer alan ve içerisinde strafor parça olan naylonu XX XX işaretli bölgeden tutun.
- Naylonu kendinize doğru çekerek nakliye emniyet grubunu çıkarın.

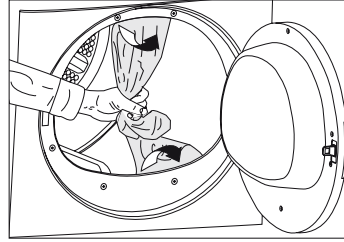

Tambur içerisinde nakliye emniyet grubuna ait herhangi bir parça kalmadığını kontrol edin.

3.3 Su giderine bağlanması

Yoğuşturucu ünitesi bulunan ürünlerde kurutma sırasında su tankında su birikir. Biriken suyu her kurutmadan sonra boşaltmanız gerekmektedir.

Su tankında biriken suyu periyodik olarak boşaltma işlemi yerine, makineyle birlikte verilen su tahliye hortumuyla doğrudan dışarı da verebilirsiniz.

Su tahliye hortumunun bağlanması

- 1-2 Kurutma makinesinin arkasındaki hortumun ucunu bağlı olduğu yerden elle çekerek çıkarın. Hortumu çıkarmak için herhangi bir alet kullanmayın.
- 3 Makineyle birlikte verilen su tahliye hortumunun bir ucunu kurutma makinesindeki hortumu çıkardığınız yere takın.
- 4 Su tahliye hortumunun diğer ucunu doğrudan kirliliğe su giderine ya da lavaboya sabitleyin.

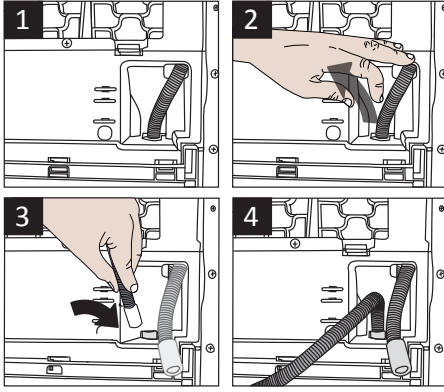

Hortum bağlantısı yerinden çıkmayacak şekilde yapılmalıdır. Su tahliyesi sırasında hortum yerinden çıkarsa evinizi su basacaktır.



Su tahliye hortumu en fazla 80 cm yükseğe takılmalıdır.



Su tahliye hortumunun giderle makine arasında kıvrılmaması, katlanmaması ve üzerine basılmamasına dikkat edilmelidir.

3.4 Ayakların ayarlanması

- Kurutma makinesi daha sessiz ve titreşimsiz çalışabilmesi için ayakları üzerinde düzgün ve dengede durması gerekir. Ayakları ayarlayarak dengeyi sağlayın.
- Kurutma makinesi düz ve sağlam bir şekilde durana kadar ayakları sağa ve sola çevirerek ayarlayın.

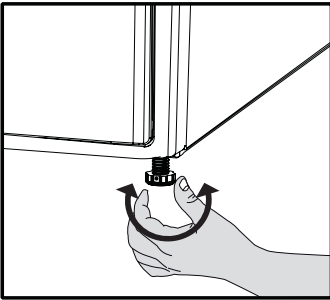

Ayarlanabilir ayakları kesinlikle yerinden sökmeyin.

3.5 Elektrik bağlantısı

Kurulum esnasında elektrik bağlantısı ile ilgili uyulması gereken talimatlar için **(Bkz.2.1.1 Elektrik güvenliği)**

3.6 Kurutma makinesinin taşınması

- Kurutma makinesini taşımadan önce, elektrik fişini prizden çekin.
- Kurutma makinesinin içinde kalan suyu tamamen tahliye edin.
- Ürünün direk tahliye bağlantısı yapılmış ise hortum bağlantılarını sökün.



Kurutma makinesini dik olarak taşınması önerilir. Dik olarak taşınmıyorsa, önden bakışa göre sağ tarafa eğilerek taşınması önerilir.

3.7 Kurulum ve Kablosuz Ağ Ayarları

Kurutma Makinenizin uzaktan kontrolü ve gözlenmesi, akıllı cihaz uygulamasının çalışması için beyaz eşyanız ve uygulama arasında bağlantı kurulması gerekmektedir. Bu bağlantıyı kurmak için, makinenizin ekranında gösterilecek şifreyi, akıllı cihazınıza girin.

İlk Kurulum:

1. Kablosuz ağ ayarlarını yapmak için makinenizin Kırışık Önleme/Ayarlar tuşuna basarak ayarlar menüsüne girin.

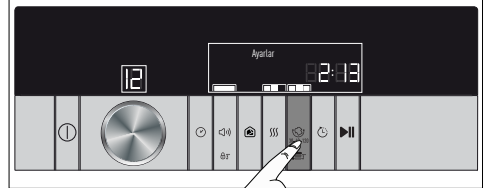



2. Ayarlar menüsüne girdiğinizde sağ-sol tuşlarını kullanarak Kablosuz Bağlantı Kurulum'u bulun.

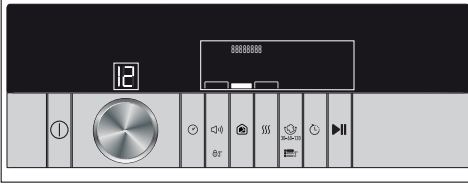

Kurulum

3. Kablosuz Bağlantı Kurulum'u orta tuşa basarak aktif hale getirin. Makinenizin ekranında öncelikle "Kablosuz Bağlantı Kurulum: Açık" yazacak ve birkaç saniye sonrasında sekiz rakamdan oluşan bir şifre verilecektir.



4. Makine üzerinde şifre görüldüğünde, akıllı cihazınızın ayarlar menüsüne girin ve Kablosuz Ağlardan Dryer AP yazan ağa bu şifre ile bağlanın. Bağlantı kurulurken bağlantı sembolü  yanıp sönecek ve ekranda "Bağlanıyor..." yazısı görünecektir. Bağlantı kurulduğunda ise bağlantı sembolü  sürekli olarak yanık durumda olacak ve ekranda "Bağlandı" yazısı görünecektir.

5. Uygulamayı açın ve uygulamanın sizi yönlendirdiği şekilde kurulumu yapın.



Bu işlemi, ilk kurulum esnasında, modem şifresinin veya ev ağı isminin değiştirilmesi durumunda tekrarlayın

3.8 Sesle ilgili uyarılar



Ürün çalışırken kompresörden zaman zaman metalik bir ses gelmesi normaldir

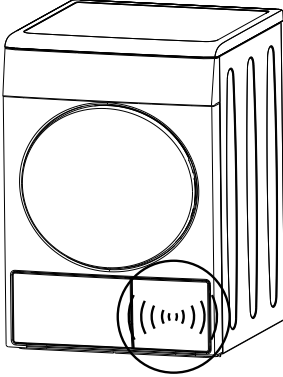

Ürün çalışırken biriken su, pompa vasıtasıyla su tankına pompalanır. Bu işlem sırasında üründen pompa sesi gelmesi normaldir

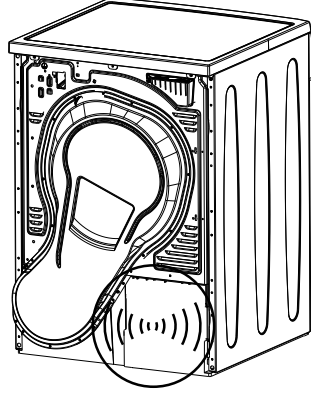

3.9 Aydınlatma lambasının değişimi

Kurutma makinenizde tambur aydınlatma lambası kullanılıyor ise;

Kurutma makinesinin aydınlatmasında kullanılan ampul/LED'in değiştirilmesi için yetkili servise başvurun. Bu üründeki lamba ev aydınlatması kullanımına uygun değildir. Bu lambanın kullanım amacı; kullanıcının çamaşırlarını kurutma makinesine rahat bir şekilde yüklemesini sağlamaktır.

Bu cihazda kullanılan lambalar, titreşim ve 50°C'nin üzerindeki sıcaklıklar gibi ağır fiziksel koşullara dayanabilmelidir.

4 Ön hazırlık

4.1 Kurutma makinesinde kurutulması uygun çamaşırlar

- Kurutulacak çamaşırların etiketindeki talimatlara mutlaka uyun. Sadece etiketinde “kurutma makinesinde kurutulabilir” yazan çamaşırları, uygun programları seçerek kurutun.

ÇAMAŞIR KURUTMA SEMBOLLERİ																					
	Kurutma Sembolleri		Kurutucuda kurutulabilir		Ütü İstemez		Hassas / Narin kurutma		Kurutulmaz		Kurutma yapılmaz		Kuru temizleme yapılmaz								
	Kurutma Sembol Ayarları		Herhangi bir sıcaklıkta		Yüksek sıcaklıkta		Orta sıcaklıkta		Düşük sıcaklıkta		Isı olmadan		Asarak kurutun		Sererek kurutun		Islak asarak kurutun		Gölgede sererek kurutun		Kuru temizlemeye verilebilir
	Ütü		Ütü		Yüksek Sıcaklıkta ütülenir		Orta Sıcaklıkta ütülenir		Düşük Sıcaklıkta ütülenir		Ütülenmez		Buharsız ütülenir								
	Kuru veya Buharlı		Kuru veya Buharlı		Yüksek Sıcaklıkta ütülenir		Orta Sıcaklıkta ütülenir		Düşük Sıcaklıkta ütülenir		Ütülenmez		Buharsız ütülenir								
	Maksimum ısı		Maksimum ısı		200 °C		150 °C		110 °C		Ütülenmez		Buharsız ütülenir								

4.2 Kurutma makinesinde kurutulması uygun olmayan çamaşırlar



Narin nakış işli kumaşlar,yünlü, ipekli çamaşırlar, hassas ve değerli kumaşlardan üretilmiş çamaşırlar, hava geçirmeyen çamaşırlar ve tül perdeler kurutma makinesinde kurutulmaya uygun değildir.

4.3 Kurutulacak çamaşırların hazırlanması

- Çamaşırlar yıkama sırasında iç içe geçmiş birbirine dolanmış olabilir. Çamaşırları kurutma makinesine koymadan önce birbirlerinden ayırın.
- Fermuar gibi metal aksesuarı olan çamaşırları ters çevirerek kurutun.
- Fermuarları,kancaları ve kopçaları kapatın,kılların düğmelerini ilikleyin.

4.4 Enerji tasarrufu için yapılması gerekenler

Aşağıdaki bilgiler, kurutma makinesini, ekolojik bir şekilde ve enerji tasarrufu sağlayarak kullanmanıza yardımcı olacaktır.

- Çamaşırlar yıkanırken mümkün olan en yüksek devirde sıkma yapın. Bu sayede kurutma süresini kısaltarak enerji tüketimini azaltmış olursunuz.
- Çamaşırları cinslerine ve kalınlıklarına göre ayırın.Aynı cins çamaşırları birlikte kurutun.Örneğin,ince mutfak havlusu ve masa örtükeri kalın banyo havlularından daha önce kurur.
- Program seçimi için kullanma kılavuzundaki tavsiyelere uyun.
- Kurutma işlemi sırasında gerek duymadıkça yüklem kapağını açmayın. Yükleme kapağını mutlaka açmanız gerekiyorsa uzun süre açık tutmayın.
- Kurutma makinesi çalışırken ıslak çamaşır eklemeyin.
- Lif Filtresini her kurutma öncesinde veya sonrasında temizleyin. **(Bkz.6.1 Lif Filtresi / Yükleme Kapağı İç Yüzevi Temizliği)**

Ön hazırlık

- Filtre çekmesini, filtre çekmesi temizliği uyarı sembolü yandığında veya her 3 kurutmadan sonra düzenli olarak temizleyin. **(Bkz.6.4 Filtre çekmesinin temizlenmesi)**
- Kurutma işlemi sırasında kurutma makinesinin bulunduğu ortamı iyi havalandırın.

4.5 Doğru yük kapasitesi

“Program seçimi ve tüketim tablosu”ndaki talimatlara uyun. Tabloda belirtilen kapasite değerlerinden fazla çamaşır yüklemeyin.

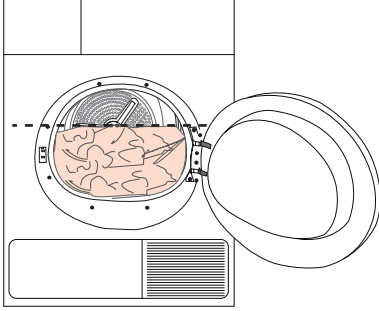

Kurutma makinesine, şekilde gösterilen seviyeden fazla çamaşır yüklenmesi önerilmez. Aşırı yükleme yapıldığında, makinenin kurutma performansı düşecektir. Ayrıca kurutma makinesi ve çamaşır lar hasar görebilir.

Aşağıdaki ağırlıklar örnek olarak verilmiştir.

Çamaşır lar	Yaklaşık ağırlıkları (gr)*
Pamuklu nevresim (2 kişilik)	1500
Nevresim (1 kişilik)	1000
Çarşaf (2 kişilik)	500
Çarşaf (1 kişilik)	350
Büyük masa örtüsü	700
Küçük masa örtüsü	250
Çay peçetesi	100
Banyo havlusu	700
El havlusu	350
Bluz	150
Pamuklu gömlek	300
Gömlek	250
Pamuklu elbise	500
Elbise	350
Kot pantolon	700
Mendil (10 Adet)	100
T-Shirt	125

*Yukarıdaki tabloda çeşitli çamaşır tiplerinin yaklaşık kuru ağırlıkları verilmiştir. Kurutma makinesine yüklenecek çamaşır miktarını tabloyu kullanarak hesaplayın.

5.1 Kontrol paneli

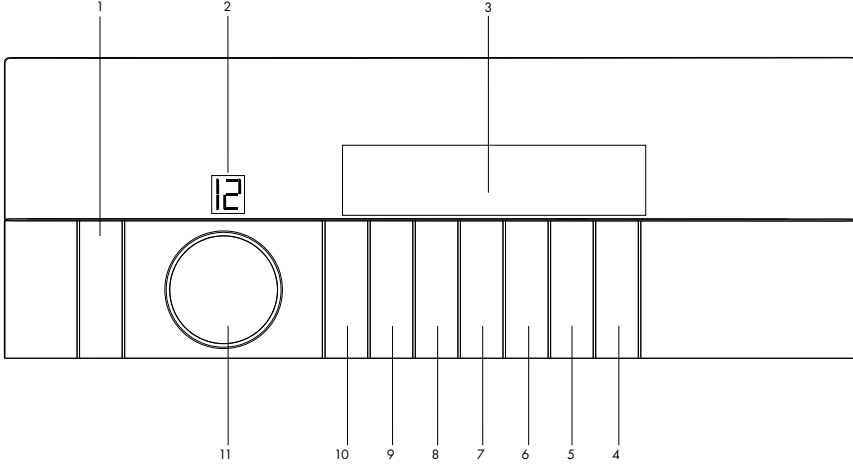

1. Açma /Kapama/İptal düğmesi
2. Program Numarası Göstergesi
3. Ekran
4. Başla/Bekle Düğmesi
5. Gecikme Ayarı Seçim Düğmesi
6. Kırışıklık Önleme Seçim Düğmesi/Menü Giriş Düğmesi
7. Kuruluk Derecesi Ayar Seçim Düğmesi
8. HomeWhiz Düğmesi
9. Hızlı Mod Seçim Düğmesi / Çocuk Kilidi
10. Zaman Programları Seçme Düğmesi
11. Program Seçim Düğmesi

5.2 Ekran sembolleri

Pamuklu Dolap Kurulugu

Ekran bilgi satırı

Pamuklu Dolap Kurulugu

Ekran bilgi satırı

*Ekran'da görülen süre, programın bitmesi için kalan zamanı gösterir ve bu süre çamaşırın nemine göre değişir.

Program seçimi ve kurutma makinesinin çalıştırılması

5.3 Makineyi hazırlama

- Makinenin fişini takın.
- Çamaşırları makinenin içine yerleştirin.
- **Açma/Kapama/İptal** düğmesine 1 saniye (uzun) basın.
- Makineniz ilk açıldığında deklarasyon programı ile (pamuklu dolap kuruluğu) açılır.



Açma/Kapama/İptal düğmesine basılması programın başladığı anlamına gelmez. Programın başlaması için **Başla / Bekle** düğmesine basın.

5.4 Program seçimi

- Kurutma derecelerinin yer aldığı aşağıdaki tablodan uygun programı belirleyin.
- **Program Seçim** düğmesini kullanarak istediğiniz programı seçin.

Ekstra Kuru	Sadece pamuklu çamaşırlar, normal sıcaklıkta kurutulur. Kalın ve çok katlı çamaşırlar (havlular, çarşaf, kot pantolonlar vb.) ütülemeden dolaba yerleştirilebilecek şekilde kurutulur.
Dolap Kuruluğu	Normal çamaşırlar (masa örtüleri, iç çamaşırlar vb.) ütülemeden dolaba yerleştirilebilecek şekilde kurutulur.
Ütü Kuruluğu	Normal çamaşırlar (gömlekler, elbiseler vb.) ütülemeye hazır şekilde kurutulur.



Ayrıntılı program bilgileri için bkz. "Program seçimi ve tüketim tablosu" ..

5.5 Ana programlar

Kumaş tipine bağlı olarak aşağıda ana programlar mevcuttur.

• Pamuklu

Dayanıklı çamaşırları bu programda kurutun. Normal sıcaklıkta kurutma yapar. Pamuklu çamaşırlarınız (çarşaf, nevresim takımı, havlu, bornoz vb.) için kullanmanız önerilir.

• Sentetik

Çok dayanıklı olmayan çamaşırları bu programda kurutun. Sentetik çamaşırlarınız için kullanmanız önerilir.

5.6 İlave programlar

Makinede özel durumu için aşağıdaki ilave programlar bulunmaktadır.



İlave programlar makinenizin özelliğine göre farklılık gösterebilir.

• Yorgan

Kurutma makinesinde kurutulabilir etiketi olan elyaf yorganları kurutun. Makineye ve yorgana zarar vermemek için yorganı doğru yükleyin. Makineye yüklemeyen önce yorgan üzerindeki nevresimi çıkartın. Yorganı ikiye katladıktan sonra makinaya yükleyin.

- 1 adet çift kişilik elyaf yorgandan (200x200 cm) fazlasını yüklemeyin. Pamuklu malzeme içeren yorgan, yastık vb. eşyalarınızı kurutmayın.
- Yorgan dışındaki halı, kilim, yolluk vb eşyalarınızı kurutmayın. Makinenizde kalıcı hasar meydana gelebilir.



Kurutma makinesi programlarından daha iyi sonuç alabilmek için, çamaşırlarınızın çamaşır makinenizde uygun programla yıkanmış ve tavsiye edilen sıkma devrinde sıkılmış olması gerekmektedir..

• Gömlek

Gömlekleri hassas bir biçimde kurutarak daha az kırışmalarını ve buna bağlı olarak kolay ütülenmelerini sağlar.



Program sonunda gömleklere çok az da olsa nem kalabilir. Gömlekleri kurutma makinesinde bırakmamanız tavsiye edilir.

• Kot

Çamaşır makinesinde yüksek devirde sıkılmış kot gıysileri kurutmak için kullanın.

• Karma

Renk vermeyen sentetik ve pamuklu çamaşırları birarada kurutmak için kullanın.

• Moda

Sentetik, pamuklu veya karma kumaşlardan üretilmiş çamaşırları kurutmak için kullanın.

• Sessiz

Bu programla çalışma ortamına en düşük derecede gürültü ve ses yayılır. Pamuklu dolap kuruluğu programına göre ses gücü seviyesi yarı yarıya düşüktür.

Program seçimi ve kurutma makinesinin çalıştırılması

• Yünlü kurutma

Çamaşır makinesinde yıkanabilen yünlü etiketinde kurutma makinesinde kurutulabilir ibaresi olan yünlü çamaşırları güvenle kurutmak için kullanın.



Bu makinenin yün kurutma programı, giysi üzerindeki etiketteki talimat ve bu makinenin üreticisi tarafından verilen talimatlara uygun olarak yıkanması ve kurutulması koşuluyla, makinede kurutulabilir yünlü ürünlerin kurutulması için The Woolmark Company tarafından onaylanmıştır.(M1618) Woolmark ticari markası Birleşik Krallık, İrlanda, Hong Kong ve Hindistan'da bir kalite onay (certification trade mark) ticari markasıdır.

• Günlük

Pamuklu ve sentetik çamaşırlarını günlük kurutmak için kullanılan ve 100 dakika süren programdır.

• Hassas

Kurutmaya uygun narin çamaşırlarınızı veya elde yıkama önerilen çamaşırlarınızı (ipek bluzlar, ince iç çamaşırları vb.) düşük sıcaklıkta kurutabilirsiniz.



Narin çamaşırlarınızın, kırışmaması ve zarar görmemesi için çamaşır torbası içinde kurutulması önerilir. Program sona erdiğinde, giysilerinizi hemen makineden çıkarın ve kırışmaması için asın.

• Tazeleme

Sıcak hava vermeden 10 dakika süreyle sadece havalandırma yapar. Uzun süre kapalı kalmış pamuklu ve keten çamaşırları bu program sayesinde havalandırarak üstlerine sinmiş olan kokuyu giderebilirsiniz.

• Zaman programları





Düşük sıcaklıkta istenilen son kurutma derecesine ulaşmak için 10 dk, 20 dk, 30 dk, 40 dk, 50 dk, 60 dk, 80 dk, 100 dk, 120 dk, 140 dk ve 160 dk zaman programlarını seçebilirsiniz.



Bu programda makine, kurutma derecesinden bağımsız olarak ayarlanan süre kadar kurutma yapar.

Program seçimi ve kurutma makinesinin çalıştırılması

5.7 Program seçimi ve tüketim tablosu

TR					
Programlar	Kapasite(kg)	Çamaşır makinesindeki sıkma devri (Devir/dk.)	Yaklaşık kalan nem miktarı	Kurutma süresi (dakika)	
Pamuklu / Renkli çamaşırlar					
 Ekstra kuru	8	1000	% 60	184	
 Dolap kuruluğu	8	1000	% 60	174	
 Ütü kuruluğu	8	1000	% 60	139	
Sessiz	8	1200	% 60	240	
Gömlek	1.5	1200	%50	50	
Kot	4	1200	%50	117	
Yorgan	2.5	1000	%40	120	
Karma	4	1000	%60	110	
Spor	4	1000	%60	105	
Günlük	1.5	600	%100	100	
Narin	1	800	%40	50	
Yünlü kurutma	1.5	600	%50	146	
Sentetik çamaşırlar					
 Dolap kuruluğu	4	800	% 40	75	
 Ütü kuruluğu	4	800	% 40	59	
Enerji tüketim değerleri					
Programlar	Kapasite(kg)	Çamaşır makinesindeki sıkma devri (Devir/dk.)	Yaklaşık kalan nem miktarı	Enerji tüketim değeri kWh	
Pamuklu dolap kuruluğu*	8	1000	% 60	1.42	
Pamuklu ütü kuruluğu	8	1000	% 60	1.05	
Sentetik dolap kuruluğu	4	800	% 40	0.51	
"Kapalı modda", elektrik tüketimi PO (W)				0,5	
"Açık bırakma" modunda elektrik tüketimi PL (W)				1,0	
Kyoto Protokolü kapsamında bulunan florlu sera gazlarını içerir. Sızdırmazlık sağlanmıştır. R134a / 0,52kg					



"Pamuklu dolap programı" etikette ve ürün fişinde bilgilerin verildiği, tam ve yarım yükte kullanılacak standart kurutma programıdır. Bu program, normal ıslak pamuklu yüklerin kurutulmasında kullanılan enerji tüketimi açısından en verimli programdır.

* : Enerji Etiketli standart programı (EN 61121:2012)

Tablodaki tüm değerler EN 61121:2012 standardına göre tespit edilmiştir. Tüketim değerleri çamaşır cinsi, sıkma devri, ortam şartları ve voltaj değerlerindeki değişimlere bağlı olarak tablodaki değerlerden farklılık gösterebilir.

Program seçimi ve kurutma makinesinin çalıştırılması

5.8 Yardımcı fonksiyonlar

Kuruluk derecesi ayar seçimi

Kuruluk derecesi ayar düğmesi istenilen kuruluk derecesini ayarlamak için kullanılır. Program süresi seçime bağlı olarak değişebilir.



Bu fonksiyonu yalnızca program başlamadan önce etkinleştirebilirsiniz.



Sıkma devri seçimi

Sıkma devri ayar düğmesi ile çamaşır makinesinde kullanılmış olan sıkma devri değeri ile kurutma makinesinin program süresi değiştirilebilir. Örneğin pamuklu dolap kuruluğu programı için tanımlı sıkma devri 1000 devirdir. Bu sıkma değeri için ekran süresi 145 dakikadır. Kullanıcı daha yüksek sıkma devri olan 1200 devir ile program süresini 135 dakika'ya düşürebilir.



Sıkma devri düğmesine basılarak "Sıkma 1200", "Sıkma 1400", vb. olarak sıkma devri değiştirilir, Sıkma devri değiştirildikten sonra kurutma makinesi program süresini otomatik olarak günceller.

Kırışık önleme seçimi



Kırışık önleme seçimi düğmesi ile kırışık önleme program süresi değiştirilebilir. Program tamamlandıktan sonra çamaşırları hemen çıkarmayacasanız, makinede kalan çamaşırların kırışmasını önlemek için, Kırışık Önleme fonksiyonunu kullanabilirsiniz. Bu fonksiyon seçilen süre boyunca 240 saniyede bir çamaşırları döndürerek kırışmalarını önler. Aşağıdaki görsellerde seviye değişimleri belirtilmiştir.



Bu fonksiyonu etkinleştirmek için **Kırışık Önleme** düğmesine basın.



Kırışık Önleme fonksiyonu etkinse program sonunda Kırışık Önleme sembolü yanar.



Program seçimi ve kurutma makinesinin çalıştırılması

Menü giriş düğmesi

☰ "İşaretili düğmeye 3 saniye süre boyunca basılarak menüye girilir.

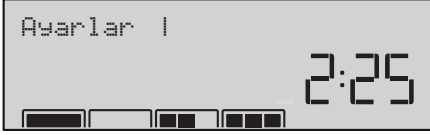

3 saniye düğmeye basılma süresi boyunca ekranda Ayarlar 3 Ayarlar 2 Ayarlar 1 yazarı ve menüye girilmiş olur. Menüye girildiğinde ilk olarak Dil Seçimi menüsü ekrana gelir. Menüde bir önceki ve sonraki seçeneklere geçmek için sırasıyla **hızlı mod** ve **kuruluk seviyesi seçim** düğmeleri kullanılır.



Dil seçimini değiştirmek için **gece modu ayar** düğmesine basın. Değişiklikleri kaydetmek için menüye giriş düğmesine 3 saniye boyunca basıldığında ekranda **Ayarı Kaydet** uyarısı çıkar.

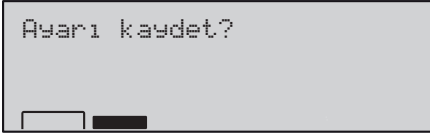

Ayarı kaydet ekranında **gece modu ayar** düğmesine basıldığında yapılan değişiklik kaydedilir. **Hızlı mod** düğmesine basıldığında ise yapılan değişiklik kaydedilmeden program seçim ekranına dönlür.



Parlaklık ayarı menüsünde **Gece modu Ayar** düğmesine basılarak Alt, Üst 1 ve Üst 2 parlaklık ayar seviyeleri seçilir.

Fabrika ayarlarına dön menüsü, yaptığınız işlemleri fabrika ayarlarına döndürmek için kullanılır. Bu menüde **Gece modu ayar** düğmesine basın. Ekranda

Ayarı Kaydet uyarısı çıkar, tekrar **Gece modu ayar** düğmesine basıldığında fabrika ayarlarına geri dönlür ve menüden çıkılarak program seçim ekranına dönlür.

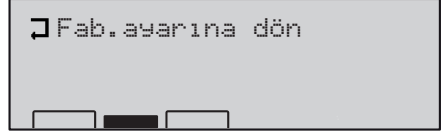

Resim eklenecek fabrika ayarlarına dön

Kırışıklık Önleme düğmesine basılarak ayar kaydedilip menüden çıkılır. Kullanıcı istediği programı seçerek makineyi çalıştırabilir.

5.9 Uyarı sembolleri



Uyarı sembolleri makinenizin modeline göre farklılık gösterebilir.

Lif filtresi temizliği

Program tamamlandığında filtrenin temizlenmesi gerektiğini gösteren uyarı sembolü yanar.



Filtre temizliği sembolü sürekli yanıp sönüyorsa "Sorun giderme" bölümüne bakın.

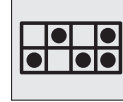

Su tankı

Program tamamlandığında su tankının boşaltılması gerektiğini gösteren uyarı sembolü yanar.

Program devam ederken su tankı dolarsa, uyarı sembolü yanıp sönmeye başlar ve makine beklemeye geçer. Bu durumda su tankındaki suyu boşaltın ve **Başla / Bekle** düğmesine basarak programı başlatın. Uyarı sembolü söner ve program kaldığı yerden devam eder.



Filtre çekmecesinin temizlenmesi

Filtre çekmecesinin temizlenmesi gerektiğini hatırlatmak için uyarı sembolü belirli aralıklarla yanıp söner.



Program seçimi ve kurutma makinesinin çalıştırılması

Yükleme kapağı açık

Kurutma makinesinin yükleme kapağı açıkken aşağıdaki uyarılar dönüşümlü yanar.



Gecikme Ayarı

- **Gecikme Ayarı** fonksiyonuyla programın bitiş süresini 24 saate kadar erteleyebilirsiniz.
- Yüklemeye kapağını açıp çamaşırları yerleştirin.
- Kurutma programını, sıkma devrini ve gerekirse ek fonksiyonları seçin.
- **Gecikme Ayarı** seçim düğmesine basarak istediğiniz geciktirme süresini ayarlayın. **Gecikme Ayarı** sembolü ekranda yanar. (Düğmeye basılı tutulduğunda **Gecikme Ayarı** aralıksız ilerler).
- **Başla / Bekle** düğmesine basın. **Gecikme Ayarı** geri sayımı başlar ve ekranda Gecikme Devrede ve Program Başladı yazısı çıkar. Görüntülenen gecikme süresinin ortasındaki ":" işareti yanıp söner.



Gecikme süresi boyunca çamaşır ilave edebilir ya da çıkarabilirsiniz. Geri sayımının sonunda Gecikme Ayarı sembolü söner, kurutma başlar ve program süresi görünür. Ekranda görünen süre, normal kurutma süresiyle Gecikme süresinin toplamıdır.

Gecikme süresinin değiştirilmesi

- Geri sayım işlemi sırasında süreyi değiştirmek isterseniz:
- **Açma/Kapama/İptal** düğmesine 3 saniye basarak programı iptal edin. Makineyi tekrar açarak istediğiniz süre için Gecikme Ayarı işlemini tekrarlayın.
- Makineniz ilk açıldığında deklarasyon programı ile (pamuklu dolap kuruluğu) açılır.
- Gecikme Ayarı fonksiyonunun iptal edilmesi
- Gecikme Ayarı geri sayımını iptal etmek ve programı derhal başlatmak isterseniz:
- **Açma/Kapama/İptal** düğmesine 3 saniye basarak programı iptal edin.
- **Açma/Kapama/İptal** düğmesine basarak daha önce seçmiş olduğunuz programı başlatın.

5.10 Programın başlatılması

Başla/Bekle düğmesine basarak programı başlatın. Programın başladığını belirten **Başla** ► sembolü yanar, kalan sürenin ortasındaki ":" işareti yanıp sönmeye devam eder. Ekranda kurutuyor ve program ilerleme çubuğu dönüşümlü yanar.

5.11 Program ilerleme durumu

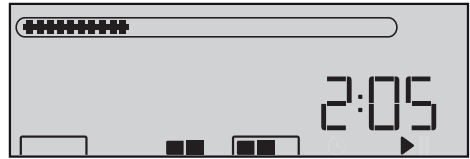

5.12 Çocuk Kilidi

Makinede, program çalışırken düğmelerine basıldığında makinenin program akışının etkilenmesini önleyen çocuk kilidi bulunmaktadır. Çocuk Kilidi etkinken, panelde bulunan **Açma/Kapama/İptal** düğmesi dışındaki tüm düğmeler devre dışı kalır.

Çocuk kilidini etkinleştirmek için Hızlı Mod Seçim Düğmesi / Çocuk Kilidi düğmesine 3 saniye boyunca basın.

Program bittikten sonra yeni bir program başlatılabilmek veya programa müdahale edebilmek için çocuk kilidini devreden çıkarmak gerekir. **Çocuk kilidini devreden çıkarmak için** aynı düğmeye tekrar 3 saniye boyunca basın.

Program seçimi ve kurutma makinesinin çalıştırılması



Çocuk Kilidi etkinleştirildiğinde ekrandaki kilit sembolü yanar.

Çocuk Kilidi Devrede



2:25



Makine Açma/Kapama/İptal düğmesiyle kapatılıp yeniden açıldığında çocuk kilidi devreden çıkar.

Çocuk kilidinin etkin olduğu durumda:

- Makine çalışır veya durma pozisyonunda iken program seçim düğmesinin konumu değiştirildiğinde gösterge simgeleri değişmeyecektir.

5.13 Programın başlatıldıktan sonra değiştirilmesi

Makine çalışmaya başladıktan sonra, seçtiğiniz programı değiştirerek çamaşırları farklı bir programda kurutabilirsiniz.

- Örneğin Ütü Kuruluşu yerine Ekstra Kuru programını seçmek için **Başla / Bekle** düğmesine basarak programı durdurun.
- **Program Seçim** düğmesini çevirerek Ekstra Kuru programını seçin.
- **Başla/Bekle** düğmesi ne basarak programı başlatın.

Bekleme durumunda çamaşır ekleme ve çıkarma

Kurutma programı başladıktan sonra makineye çamaşır eklemek veya çıkarmak isterseniz:

- **Başla/Bekle** düğmesine basarak makineyi Bekle konumuna alın. Kurutma işlemi durur.
- **Bekle** konumunda yükleme kapağını açın, çamaşır ekledikten veya çıkardıktan sonra yükleme kapağını kapayın.
- **Başla/Bekle** düğmesine basarak programı başlatın.



Kurutma işlemi başladıktan sonra yapılan çamaşır ekleme işlemi, makine içinde kurumuş çamaşırların ıslak çamaşırlarla karışmasına ve işlem sonunda çamaşırların nemli kalmasına neden olabilir..



Çamaşır kurutma sırasında çamaşır ekleme ve çıkarma işlemi istenildiği kadar tekrarlanabilir. Fakat bu işlem, kurutma işlemini sürekli kesintiye uğratacağından program süresinin uzamasına ve enerji tüketiminin artmasına neden olur. Bu nedenle çamaşır ekleme işleminin program başlamadan önce yapılması tavsiye edilir.



Makineniz bekleme durumunda iken program seçme düğmesinin konumu değiştirilerek yeni bir program seçilirse, çalışan program sonlanır, yeni program bilgileri ekranda görülür.



UYARI: Devam eden bir program sırasında çamaşır eklerken veya çıkarırken, tamburun iç yüzeyine temas etmeyin. Tambur yüzeyi sıcaktır.

5.14 Programın iptal edilmesi

Makine çalışmaya başladıktan sonra, herhangi bir nedenle programı iptal edip kurutma işlemine son vermek istediğinizde **Açma/Kapama/İptal** düğmesine 3 saniye basın.



UYARI: Makine çalışırken programı iptal ettiğinizde makinenin içi aşırı sıcak olacağından havalandırma programını çalıştırarak soğumasını sağlayın.

5.15 Program sonu

Program sona erdiğinde program takip göstergesindeki Lif Filtresi Temizliği ve Su Tankı uyarı sembolleri yanar, ekranda **"Program Bitti"** yazısı belirir. Yükleme kapağı açılabilir ve makine ikinci bir çalışmaya hazır hale gelir.

Makineyi kapamak için **Açma / Kapama / İptal** düğmesine basın.

Program Bitti



2:25



Kırışık Ökleme fonksiyonu etkin ve program tamamlandıktan sonra çamaşırlar makineden çıkarılmazsa, 2 saat süren (seçime bağlı değişir) Kırışık Ökleme programı devreye girer.



Her kurutma sonunda lif filtresini temizleyin. (Bkz. "Lif filtresi ve Yükleme kapağı iç yüzeyi")

Program seçimi ve kurutma makinesinin çalıştırılması



Her kurutma sonunda su tankını boşaltın.
(Bkz. "Su tankının boşaltılması")

5.16 HomeWhiz Fonksiyonu

HomeWhiz uygulaması ile çamaşır kurutma makinenizi akıllı cihazlar ile uzaktan kontrol ederek dilediğiniz programı seçebilir; kurutma seviyesi, sıkma devri seçimi, kırınsıklık önleme süresi gibi yardımcı fonksiyon ayarlarını yapabilir ve program başlatabilirsiniz. Ayrıca akıllı cihaz üzerinden makinenizin ayarlar menüsündeki dil, parlaklık ve ses seviyesi ayarlarını yapabilirsiniz. Bu özelliklerin dışında, makinenizin mevcut durumunu, yıkama süresi, kalan süre ve Tank dolu ve Kapak Açık uyarılarını da uygulama üzerinden takip edebilirsiniz.

HomeWhiz fonksiyonunun kullanılabilmesi için gereken uygulamayı akıllı cihazınızın uygulama mağazasından indirin.

HomeWhiz fonksiyonu ile birlikte uygulama kurulduktan sonra eğer isterseniz çamaşır kurutma makineniz size anlık durum bildirimleri yapmak için e-mail gönderebilir. E-mail özelliğini uygulama kurulumu yaparken e-mail adresinizi girerek aktifleştirebilirsiniz. Uygulamanızın ayarlar menüsünden e-mail özelliğini dilediğiniz zaman iptal edebilir veya tekrar aktif hale getirebilirsiniz. E-mail bildirimleri ile Çamaşır Kurutma Makineniz size aşağıdaki durumlarda bildirim maili atacaktır.

- Ürünün açılması
- Ürünün kapanması
- Ürünün çalıştırılması
- Programın duraklatılması
- Programın sona ermesi

Örnek mail konusu: Kurutucunuzdan mesajınız var

Örnek mail içeriği: Kapı açık



E-mail bildirimlerinin kullanılabilir olması için internet bağlantınızda 587 numaralı portun açık olması gerekmektedir.



HomeWhiz fonksiyonunun kullanılabilir olması için, HomeWhiz uygulamasının akıllı cihazınıza yüklü ve çamaşır kurutma makinenizin kablosuz ağınıza bağlı olması gerekmektedir. Çamaşır Kurutma Makinenizin ağa bağlı olmadığı durumlarda makineniz HomeWhiz fonksiyonuna sahip olmayan bir makine gibi çalışır.



"Önemli güvenlik ve çevre talimatları" bölümünde anlatılan tüm güvenlik önlemleri HomeWhiz fonksiyonu ile uzaktan çalıştırma durumu için de geçerlidir.



HomeWhiz fonksiyonu aktifken akıllı cihazınız üzerinden ürününüzü duraklatmak istediğinizde çamaşırın sıcaklığı kontrol edilir ve uygun sıcaklığa kadar çevrim duraklatılmaz. Ürün ekranında "Çamaşırınız soğuyor" yazar. Çamaşırınız yeterince soğduğunda program duraklatılır.

Kablosuz Ağ Uyarısı:

Kablosuz bağlantı ayarlarını yapmak için;

1. Ayarlar menüsüne girin.

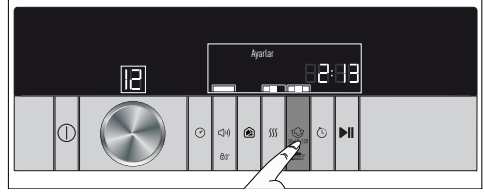

2. Kablosuz Bağlantı ayarlarına gelin.



3. Açmak için: Açık, Kapatmak için ise Kapalı konuma getirin.



Çamaşır kurutma makinenizi ev ağına bağladıktan sonra, tekrar şifre girmedeniz bağlantı açılıp kapatılır.

Ekrandaki  simgesi kablosuz bağlantı durumunu gösterir.

Ürününüz  simgesi yanırken ağa bağlı, yanıp sönerken bağlantıyor, sönmükten ise ağa bağlı değil konumundadır.



Ürününüz “Kablosuz Bağlantı: Açık” durumda iken  HomeWhiz fonksiyonu seçilebilir olacaktır. Eğer HomeWhiz fonksiyonu seçilemiyorsa ağ bağlantı durumunu kontrol edin. Bağlantı sağlanamadıysa ürün üzerinden ilk kurulum ayarlarını tekrarlayın.

5.17 Koku Özelliği

Kurutma makinenizde koku uygulaması özelliği mevcuttur. Bu özelliğin kullanımı için ProScent kullanma kılavuzunu okuyun.



Kurutma makinenizde kullanabilmeniz için 3 farklı koku seçeneği bulunmaktadır. Tazelik, Çiçek / Gül, Okyanus. Makinenizde bir çeşit koku kapsülü bulunmaktadır, diğer koku kapsüllerini yetkili servislerden temin edebilirsiniz. Sadece yetkili servislerden temin edilen koku kapsüllerini kullanın.

6 Bakım ve temizlik

Düzenli aralıklarla temizlenmesi halinde ürünün kullanım ömrü uzar ve sık karşılaşılan sorunlar azalır.

6.1 Lif Filtresi / Yükleme Kapağı İç Yüzeyi Temizliği

Kurutma işlemi boyunca çamaşırdan ayrılıp havaya karışan tüy ve lifler Lif Filtresi tarafından toplanır.

	Lifler genellikle giyimde ve yıkama sırasında oluşur.
	Her kurutma işleminden sonra lif filtresini ve yükleme kapağının iç yüzeylerini mutlaka temizleyin.
	Filtre yuvasını elektrikli süpürgeyle temizleyebilirsiniz.

Lif filtresini temizlemek için:

- Yükleme kapağını açın.
- Lif filtresini yukarıya doğru çekerek çıkarın ve filtreyi açın.
- Tüylere, liflere ve pamuk topraklarını elle ya da yumuşak bir bezle temizleyin.
- Lif filtresini kapayın ve yerine yerleştirin.

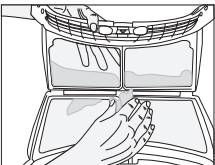
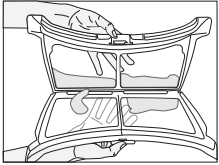
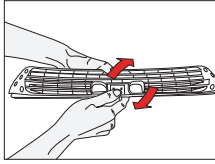
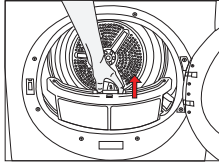

- Kurutma makinesini belli bir süre kullandıktan sonra filtre gözeneklerinde tıkanıklığa neden olacak bir tabaka oluşabilir. Filtre yüzeyinde oluşan bu tabakayı ılık suyla yıkayarak temizleyin. Yerine takmadan önce filtreyi iyice kurutun.

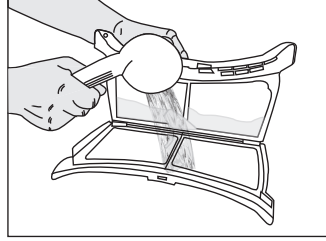

- Yükleme kapağının tüm iç yüzeylerini ve contasını yumuşak nemli bez ile temizleyin.

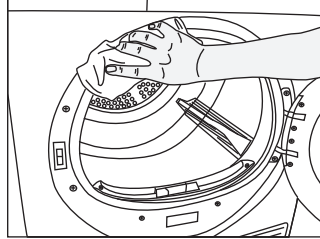
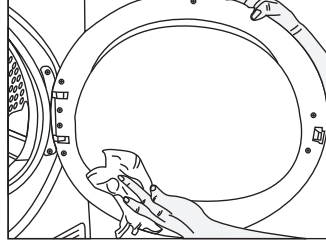

6.2 Sensörün temizlenmesi

Kurutma makinesinin içinde, çamaşırın kuru olup olmadığını algılayan nem sensörleri bulunmaktadır. Sensörleri temizlemek için:

- Kurutma makinesinin yüklem kapağını açın.
- Kurutma işleminden dolayı makine hala sıcaksa soğumasını bekleyin.
- Sensörün metal yüzeylerini sirkeyle ıslatılmış yumuşak bir bezle silin ve kurulayın.



Sensörün metal yüzeylerini yılda 4 kez temizleyin.



Sensörün metal yüzeylerini temizlerken metal aletler kullanmayın.



Yangın ve patlama tehlikesi nedeniyle, sensörleri temizlerken çözültü maddesi, temizleme maddesi veya benzeri maddeler kullanmayın!

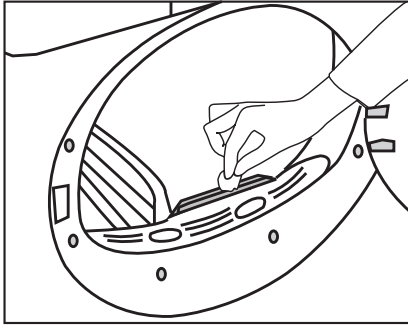

6.3 Su tankının boşaltılması

Kurutma sırasında nem çamaşırdan alınarak yoğunlaştırılır ve ortaya çıkan su, su tankında birikir. Her kurutmadan sonra su tankını boşaltın.



Yoğuşturulan su, içme suyu değildir!



Su tankını program çalışırken kesinlikle yerinden çıkarmayın!

Su tankını boşaltmayı unutursanız sonraki kurutmalar sırasında su tankı tamamen dolduğunda makine durur ve Su Tankı uyarı sembolü yanıp söner. Bu durumda su tankını boşaltın ve kurutma işlemine devam etmek için **Başla / Bekle** düğmesine basın.

Su tankını boşaltmak için:

- Çekmeceyi çekerek su tankını dikkatlice çıkarın.

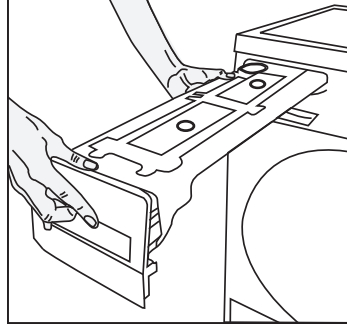

- Su tankındaki suyu dökün.

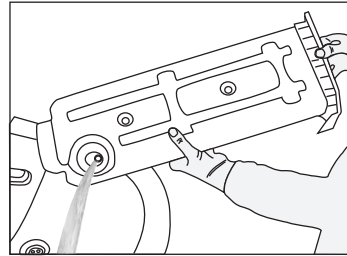

- Su tankındaki hunide lif birikimi oluşmuş ise suya tutarak temizleyin.
- Su tankını yerine yerleştirin.



Direkt tahliye opsiyonunun kullanıldığı durumlarda su tankının boşaltılmasına gerek yoktur.

6.4 Filtre çekmecesinin temizlenmesi

Lif filtresi tarafından yakalanamayan t y ve lifler, tekmeliğin arkasındaki filtre çekmecesinde yakalanır. Filtre Çekmecesini Temizliđi uyarı ışığı hatırlatmada bulunmak amacıyla maksimum 3 kurutmada bir periyodik olarak yanar.

Filtre çekmecesinde 2 kademe filtre vardır. Birinci kademe filtre çekmecesini süngerini, ikinci kademe ise filtre bezidir.

Filtre çekmecesini temizlemek için:

- Tekmelik düğmesine basarak tekmeliđi açın.

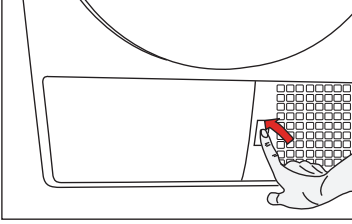

- Filtre çekmecesini kapađını üzerindeki ok yönünde çevirin.

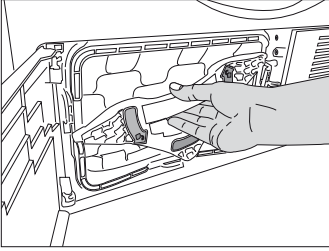

- Filtre çekmecesini dışarı çekin.

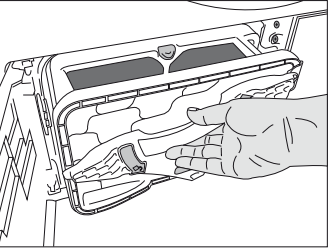

- Filtre çekmecesini kırmızı düğmeye basarak açın.

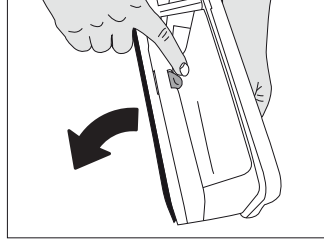

- Filtre çekmecesini süngerini çıkarın.

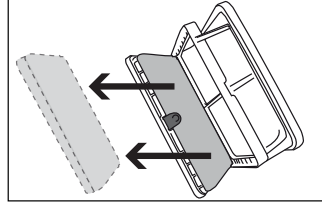

- Filtre çekmecesini süngerini elde yıkayarak üzerindeki t y ve lifleri temizleyin. Süngeri yıkadıktan sonra elinizle sıkarak ıslaklıđını alın. Süngeri yerine yerleřtirmeden önce iyice kurutun.



Sünger üzerinde fazla t y ve lif birikmesi yoksa temizlemenize gerek yoktur.

- Süngeri tekrar yerine yerleřtirin.

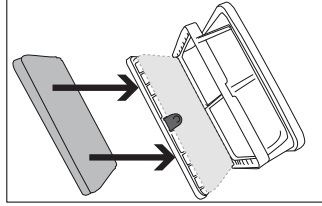

- Filtre çekmecesini kırmızı düğme kilitlenecek şekilde kapatın.

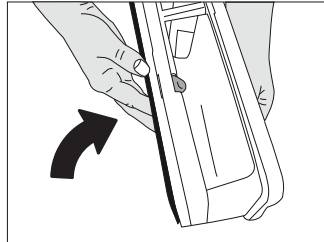

Bakım ve temizlik

- Filtre çekmecesini yerine yerleştirin ve filtre çekmecesini kapağını ok yönünde çevirerek kapağın sıkıca kapatın.

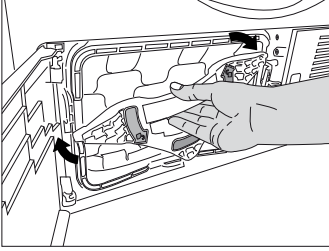

- Tekmelik kapağını kapatın.

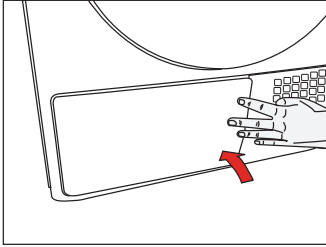

Filtre çekmecesini süngeri takılmadan kurutma yapılması makinenize zarar verir!



Lif filtresi ve filtre çekmecesinin kirlenmesi daha uzun kurutma süresine ve daha fazla enerji harcanmasına yol açar.

6.5 Evaporatörün temizlenmesi

Filtre çekmecesinin arkasında bulunan evaporatörün kanatçıklarındaki birikmiş lifleri elektrik süpürgesiyle temizleyin.

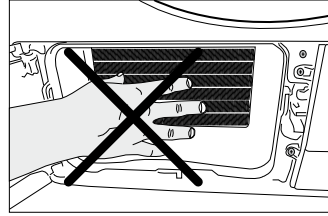

Elinizi koruyacak bir eldiven takarak elle de temizleyebilirsiniz. Çıplak elle temizlemeyi denemeyin. Evaporatör kanatçıklarını elinize zarar verebilir.

7 Sorun giderme

Kurutma işlemi uzun sürüyor.

- Lif filtresinin gözenekleri tıkanmış olabilir. >>> Filtreyi ılık suyla yıkayın.
- Filtre çekmecesini tıkanmış olabilir. >>> Filtre çekmecesindeki sünger ve filtre bezini temizleyin.
- Makinenin önündeki havalandırma ızgaraları kapalı olabilir. >>> Havalandırma ızgaralarının önünde havalandırmayı engelleyen eşya varsa kaldırın.
- Makinenin kurulduğu alan çok küçük olduğu için havalandırma yetersiz olabilir. >>> Oda sıcaklığının çok yükselmemesi için kapı veya pencereleri açın.
- Nem sensöründe kireç tabakası oluşmuş olabilir. >>> Nem sensörünü temizleyin.
- Aşırı çamaşır yüklenmiş olabilir. >>> Kurutma makinesini aşırı yüklemeyin.
- Çamaşırlar yeterli derecede sıkılmamış olabilir. >>> Çamaşır makinesinde daha yüksek devirde sıkma yapın.

Kurutma sonunda çamaşırlar nemli çıkıyor.



Kurutma sonunda çıkan sıcak çamaşırlar gerçekte olduklarından daha nemli hissedilirler.

- Çamaşır cinsine uygun program kullanılmamış olabilir. >>> Çamaşırların üzerindeki bakım etiketlerini kontrol ederek çamaşırların cinsine uygun bir program seçin veya ilave olarak zaman programlarını kullanın.
- Lif filtresinin gözenekleri tıkanmış olabilir. >>> Filtreyi ılık suyla yıkayın.
- Filtre çekmecesini tıkanmış olabilir. >>> Filtre çekmecesindeki sünger ve filtre bezini temizleyin.
- Aşırı çamaşır yüklenmiş olabilir. >>> Kurutma makinesini aşırı yüklemeyin.
- Çamaşırlar yeterli derecede sıkılmamış olabilir. >>> Çamaşır makinesinde daha yüksek devirde sıkma yapın.

Kurutma makinesini açılmıyor veya program başlatılmıyor. Kurutma makinesi ayarlandığında devreye girmiyor.

- Elektrik fişi takılmamış olabilir. >>> Elektrik fişinin takılı olduğundan emin olun.
- Yükleme kapağı açık kalmış olabilir. >>> Yükleme kapağının doğru bir şekilde kapandığından emin olun.
- Program ayarlanmamış ya da Başla / Bekle / İptal düğmesine basılmamış olabilir. >>> Programın ayarlandığından ve Bekle konumunda olmadığından emin olun.
- Çocuk kilidi devrede olabilir. >>> Çocuk kilidini devreden çıkarın.

Program nedensiz olarak yarıda kesildi.

- Yükleme kapağı tam kapanmamış olabilir. >>> Yükleme kapağının doğru bir şekilde kapandığından emin olun.
- Elektrik kesintisi yaşanmış olabilir. >>> Programı başlatmak için Başla / Bekle / İptal düğmesine basın.
- Su tankı dolu olabilir. >>> Su tankını boşaltın.

Çamaşırlar çekmiş, keçeleşmiş veya bozulmuş.

- Çamaşır cinsine uygun program kullanılmamış olabilir. >>> Çamaşırların üzerindeki bakım etiketlerini kontrol ederek çamaşırların cinsine uygun bir program seçin.

Yükleme kapağından su akıyor.

- Yükleme kapağının iç yüzeylerinde ve yükleme kapağı contasının yüzeylerinde lif birikmiş olabilir. >>> Yükleme kapağının iç yüzeylerini ve yükleme kapağı contasının yüzeylerini temizleyin.

Yükleme kapağı kendiliğinden açılıyor.

- Yükleme kapağı tam kapanmamış olabilir. >>> Yükleme kapağını kapanma sesini duyana kadar itin.

Su tankı uyarı sembolü yanıyor/yanıp sönüyor.

- Su tankı dolu olabilir. >>> Su tankını boşaltın.
- Su boşaltma hortumu katlanmış olabilir. >>> Ürün doğrudan su giderine bağlıysa su boşaltma hortumunu kontrol edin.



UYARI: Bu bölümdeki talimatları uygulamazsanız sorun gideremezseniz ürünü satın aldığınız bayi ya da Yetkili Servise başvurun. Çalışmayan ürünü kendiniz onarmayı asla denemeyin.

Değerli Müşterimiz,

Arçelik Çağrı Merkezi haftanın 7 günü 24 saat hizmet vermektedir.

Sabit veya cep telefonlarınızdan alan kodu tuşlamadan çağrı merkezi numaramızı arayarak ürününüz ile ilgili arzu ettiğiniz hizmeti talep edebilirsiniz.

Çağrı merkezimiz ile yaptığımız görüşmeler iletişim hizmeti aldığınız operatör firma tarafından sizin için tanımlanan tarifeye göre ücretlendirilir.

Çağrı Merkezimize ayrıca www.arcelik.com.tr adresindeki "Tüketici Hizmetleri" bölümünde bulunan formu doldurarak veya 0 216 423 23 53 nolu telefona faks çekerek de ulaşabilirsiniz.

Yazılı başvurular için adresimiz:

Arçelik Çağrı Merkezi, Arçelik A.Ş. Ankara Asfaltı Yanı, 34950 Tuzla/STANBUL

Yetkili servislerimizin, güncel iletişim bilgilerine www.arcelik.com.tr adresinden ulaşabilirsiniz

Arçelik Çağrı Merkezi

444 0 888

(Sabit telefonlardan veya cep telefonlarından alan kodu çevirmeden arayın*)

Diğer Numara

0216 585 8 888

Aşağıdaki önerilere uymanızı rica ederiz.

- 1 Ürününü aldığınızda Garanti belgesini Yetkili Satıcınıza onaylattırınız.
- 2 Ürününü kullanma kılavuzu esaslarına göre kullanınız.
- 3 Ürününü ile ilgili hizmet talebiniz olduğunda yukarıdaki telefon numaralarından Çağrı Merkezimize başvurunuz.
- 4 Hizmet için gelen teknisyene "teknisyen kimlik kartı"ni sorunuz.
- 5 İşiniz bittiğinde servis teknisyeninden "Hizmet Fişi" istemeyi unutmayınız. alacağınız "Hizmet Fişi" , ilerde ürününüzde meydana gelebilecek herhangi bir sorunda size yarar sağlayacaktır.
- 6 Ürünün kullanım ömrü: 10 yıldır. (Ürünün fonksiyonunu yerine getirebilmesi için gerekli yedek parça bulundurma süresi)

Müşteri Memnuniyeti Politikası

Arçelik A.Ş. olarak, hizmet verdiğimiz markamızın müşteri istek ve önerilerinin müşteri profili ayrımlı yapılmaksızın her kanaldan (çağrı merkezi, e-posta, www.arcelik.com.tr, faks, mektup, sosyal medya, bayi) rahatlıkla iletilebildiği, izlenebilir, raporlanabilir, şeffaf ve güvenli tek bir bilgi havuzunda toplandığı, bu kayıtların yasal düzenlemelere uygun, objektif, adil ve gizlilik içinde ele alındığı, değerlendirildiği ve süreçlerin sürekli kontrol edilerek iyileştirildiği, mükemmel müşteri deneyimini yaşatmayı ana ilke olarak kabul etmiş müşteri odaklı bir yaklaşımı benimsemekteyiz.

Yaklaşımımıza paralel olarak tüm süreçler yönetim sistemi ile entegre edilerek, birbirini kontrol eden bir yapı geliştirilmiş olup, yönetim hedefleri de bu sistem üzerinden beslenmektedir.

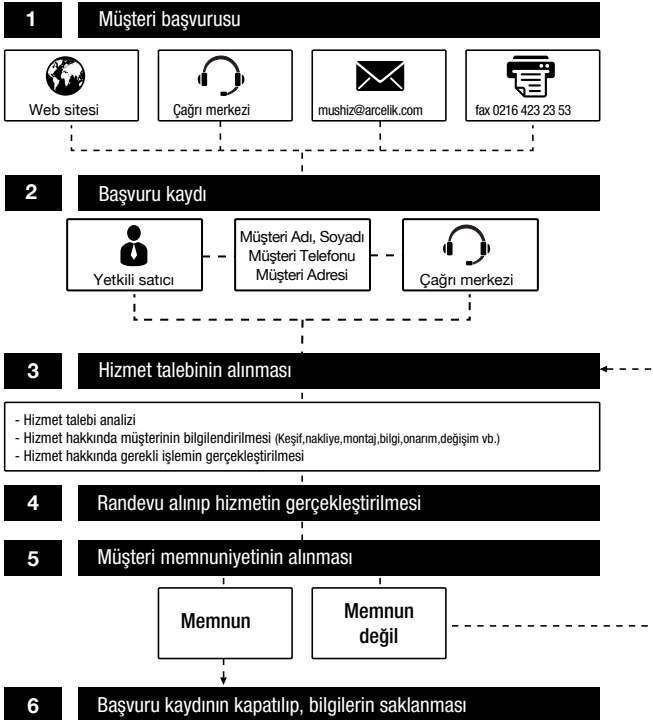
Hizmet talebinin değerlendirilmesi



Garanti ile ilgili olarak
müşterinin dikkat etmesi
gereken hususlar

Kullanım Hataları ve Garanti ile İlgili Dikkat Edilmesi Gereken Diğer Hususlar:

Aşağıda belirtilen sorunların giderilmesi ücret karşılığında yapılır. Bu durumlar için garanti şartları uygulanmaz;

- 1)Kullanım hatalarından kaynaklanan hasar ve arızalar;*
- 2)Malın tüketiciye tesliminden sonraki yükleme, boşaltma, taşıma vb. sırasında oluşan hasar ve arızalar;*
- 3)Malın kullanıldığı yerin elektrik, su, doğalgaz, telefon vb. şebekesi ve/veya altyapısı kaynaklı meydana gelen hasar ve arızalar;*
- 4)Doğa olayları ve yangın, su baskını vb. kaynaklı meydana gelen hasar ve arızalar;*
- 5)Malın tanıtma ve kullanma kılavuzlarında yer alan hususlara aykırı kullanılmasından kaynaklanan hasar ve arızalar;*
- 6)Malın, 6502 sayılı Tüketicinin Korunması Hakkındaki Kanununda tarif edilen şekli ile ticari veya mesleki amaçlarla kullanımını durumunda ortaya çıkan hasar ve arızalar;*

Mala yetkisiz kişiler tarafından bakım, onarım veya başka bir nedenle müdahale edilmesi durumunda mala verilmiş garanti sona erecektir:

Arızalarda kullanım hatasının bulunup bulunmadığının, yetkili servis istasyonları, yetkili servis istasyonunun mevcut olmaması halinde sırasıyla; malın satıcısı, ithalatçısı veya üreticisinden birisi tarafından, ilgili mevzuatla belirlenmiş ve o mala ilişkin azami tamir süresi içerisinde düzenlenen raporla belirlenmesi ve bu raporun bir nüshasının tüketiciye verilmesi zorunludur.

Garanti uygulaması sırasında değiştirilen malın garanti süresi, satın alınan malın kalan garanti süresi ile sınırlıdır.

Tüketiciler şikâyet ve itirazları konusundaki başvurularını, ilgili mevzuatlarla belirlenmiş yetki sınırlarını gözетerek, Tüketici Mahkemelerine ve Tüketici Hakem Heyetlerine yapabilir.

Arçelik A.Ş. tarafından üretilmiştir.

Menşei: Türkiye

Çağrı Merkezi
444 0 888

Diğer Numara
0216 585 8 888

Arçelik A.Ş. Karaağaç Caddesi No:2-6,
34445, Söğütözü / İSTANBUL
Tel.:(0-216) 585 85 85 Fax: (0-216) 423 23 53



GARANTİ ŞARTLARI

- 1) Garanti süresi, malın teslim tarihinden itibaren başlar ve 3 yıldır.
- 2) Malın tanıtma ve kullanma kılavuzunda gösterildiği şekilde kullanılmalı ve Arçelik A.Ş.'nin yetkili kıldığı servis çalışanları dışındaki şahıslar tarafından bakım, onarım veya başka bir nedenle müdahale edilmemiş olması şartıyla, malın bütün parçaları dahil olmak üzere tamamını; malzeme, işçilik ve üretim hatalarına karşı malın teslim tarihinden itibaren yukarıda belirtilen süre kadar garanti eder.
- 3) Malın ayıplı olduğunun anlaşılması durumunda tüketici, 6502 sayılı Tüketicinin Korunması Hakkında Kanununun 11 inci maddesinde yer alan;
- a- Sözleşmeden dönme,
b- Satış bedelinden indirim isteme,
c- Ücretsiz onarılmasını isteme,
ç- Satılanın ayıpsız bir misli ile değiştirilmesini isteme, haklarından birini kullanabilir.
- 4) Tüketicinin bu haklardan ücretsiz onarım hakkını seçmesi durumunda satıcı; işçilik masrafı, değiştirilen parça bedeli ya da başka herhangi bir ad altında hiçbir ücret talep etmeksizin malın onarımını yapmak veya yaptırmakla yükümlüdür. Tüketici ücretsiz onarım hakkını üretici veya ithalatçıya karşı da kullanabilir. Satıcı, üretici ve ithalatçı tüketicinin bu hakkını kullanmasından müteselsilen sorumludur.
- 5) Tüketicinin, ücretsiz onarım hakkını kullanması halinde malın;
- Garanti süresi içinde tekrar arızalanması,
 - Tamiri için gereken azami sürenin aşılması,
 - Tamirinin mümkün olmadığının, yetkili servis istasyonu, satıcı, üretici veya ithalatçı tarafından bir raporla belirlenmesi durumlarında;
- tüketici malın bedel iadesini, ayıp oranında bedel indirimini veya imkân varsa malın ayıpsız misli ile değiştirilmesini satıcıdan talep edebilir. Satıcı, tüketicinin talebini reddedemez. Bu talebin yerine getirilmemesi durumunda satıcı, üretici ve ithalatçı müteselsilen sorumludur.
- 6) Malın tamir süresi 20 iş gününü geçemez. Bu süre, garanti süresi içerisinde mala ilişkin arızanın yetkili servis istasyonuna veya satıcıya bildirim tarihinde, garanti süresi dışında ise malın yetkili servis istasyonuna teslim tarihinden itibaren başlar. Malın arızasının 10 iş günü içerisinde giderilememesi halinde, üretici veya ithalatçı; malın tamiri tamamlanuncaya kadar; benzer özelliklere sahip başka bir malı tüketicinin kullanımına tahsis etmek zorundadır. Malın garanti süresi içerisinde arızalanması durumunda, tamirde geçen süre garanti süresine eklenir.
- 7) Malın kullanma kılavuzunda yer alan hususlara aykırı kullanılmasından kaynaklanan arızalar garanti kapsamı dışındadır.
- 8) Tüketici, garantiden doğan haklarının kullanılmasını ile ilgili olarak çıkabilecek uyumsuzluklarda yerleşim yerinin bulunduğu veya tüketici işleminin yapıldığı yerdeki Tüketici Hakem Heyetine veya Tüketici Mahkemesine başvurabilir.
- 9) Satıcı tarafından bu Garanti Belgesinin verilmemesi durumunda, tüketici Gümrük ve Ticaret Bakanlığı Tüketicinin Korunması ve Piyasa Gözetimi Genel Müdürlüğüne başvurabilir.

Üretici veya İthalatçı Firmamız:

Unvanı: Arçelik A.Ş.
Adresi: Arçelik A.Ş. Karaağaç Caddesi No:2-6, 34445,
Sütlüce / İSTANBUL
Telefonu: (0-216) 585 8 888
Faks: (0-216) 423 23 53
web adresi: www.arçelik.com.tr

Malın

Markası: Arçelik
Cinsi: Çamaşır Kurutma Makinesi
Modeli:
Seri No:
Garanti Süresi: 3 YIL
Azami Tamir Süresi: 20 İş günü

GENEL MÜDÜR

Arçelik A.Ş.

GENEL MÜDÜR YRD.

Satıcı Firmamız:

Unvanı:
Adresi:
Telefonu:
Faks:
e-posta:

Fatura Tarih ve Sayısı:
Teslim Tarihi ve Yeri:
Yetkilinin İmzası:
Firmamız Kaşesi:

Bu bölümü, ürünü aldığımız Yetkili Satıcı imzalayacak ve kaşeleyecektir.